

Pièces et caractéristiques

TABLEAU DE COMMANDE

DW60M6050F*/DW60M6051F*/DW60M6040F*
 DW60M6050U*/DW60M6051U*/DW60M6040U*
 DW60M6050S*/DW60M6051S*/DW60M6040S*
 DW60M6031S*

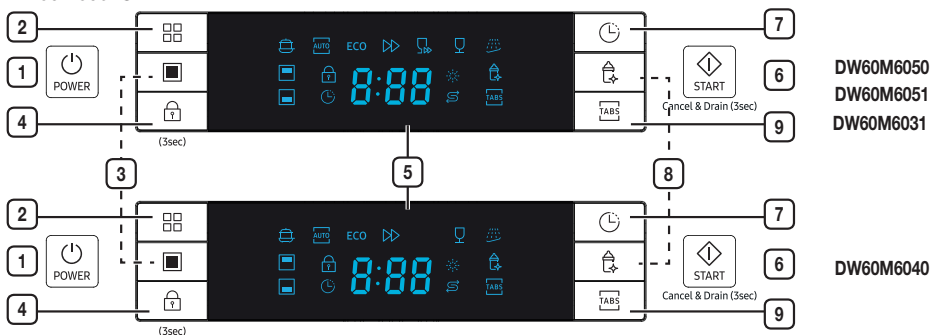

1	Power (Marche/Arrêt)	Appuyez sur ce bouton pour mettre en marche votre lave-vaisselle : l'écran s'allume.
2	Programme	Appuyez sur ce bouton pour sélectionner le programme de lavage souhaité.
3	Demi-charge	Pour une petite quantité d'éléments, utilisez soit le panier supérieur soit le panier inférieur uniquement, pour économiser de l'énergie. Appuyez sur le bouton Demi-charge pour sélectionner le panier supérieur ou inférieur.
4	Verrouillage de commande	Cette option vous permet de verrouiller les boutons du panneau de commande afin que les enfants ne puissent pas démarrer accidentellement le lave-vaisselle en appuyant sur un bouton. Pour verrouiller ou déverrouiller les boutons du panneau de commande, maintenez les boutons de la fonction Verrouillage de commande simultanément enfoncés pendant trois (3) secondes.
5	Fenêtre d'affichage	Il affiche le temps restant, l'heure du départ différé, les messages d'erreurs, etc.
6	Start (Démarrage)	Pour démarrer un programme, appuyez sur le bouton Start (Démarrage) avant de fermer la porte. *Réinitialiser : pour annuler un programme actuellement en cours et vidanger le lave-vaisselle, maintenez le bouton Start (Démarrage) enfoncé pendant trois (3) secondes. Une fois le lave-vaisselle réinitialisé, sélectionnez un cycle et une option, puis appuyez sur le bouton Start (Démarrage) pour redémarrer le lave-vaisselle.
7	Départ différé	Appuyez sur ce bouton pour programmer l'heure d'un lavage en différé. Il est possible de différer le démarrage du lavage jusqu'à 24 heures . Appuyez une fois sur ce bouton pour retarder le démarrage du lavage d'une heure.
8	Hygiène	Appuyez sur le bouton Hygiène pour obtenir la meilleure hygiène possible dans votre lave-vaisselle. Lors du rinçage final, l'appareil atteint la température de 67 °C et maintient cette température plusieurs minutes. Cette fonction est disponible avec tous les programmes, sauf Lavage rapide et Prélavage.
9	Tablette multifonctions	Cette option Tablette multifonctions ne nécessite ni sel ni liquide de rinçage mais une tablette Tablette multifonctions. Elle fonctionne seulement en programme Intensif, Automatique ou ÉCO.

- Lorsque la porte est ouverte, seul le bouton **Power (Marche/Arrêt)** fonctionne.
- Vous pouvez sélectionner des options (**Tablette multifonctions**, **Départ différé** et/ou **Demi-charge**) avant de lancer un programme.

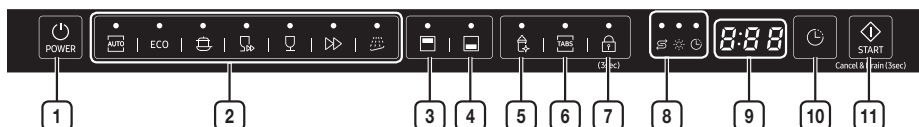

IMPORTANT : Afin de pouvoir tirer le meilleur parti de votre lave-vaisselle, lisez toutes les instructions d'utilisation avant d'utiliser l'appareil pour la première fois.

DW60M6050BB/DW60M6031BB



DW60M6040BB



1 Power (Marche/Arrêt)	Appuyez sur ce bouton pour mettre en marche votre lave-vaisselle : l'écran s'allume.
2 Programme	Appuyez sur ce bouton pour sélectionner le programme de lavage souhaité.
3 Supérieur	<p>Lorsque vous sélectionnez Supérieur, seul le gicleur du panier supérieur est activé. Le gicleur inférieur ne fonctionnera pas. Utilisez cette fonction pour nettoyer une petite quantité de vaisselle ou des verres placés dans le panier supérieur.</p> <p> Lorsque vous sélectionnez Supérieur, placez la vaisselle, les verres, etc. uniquement dans le panier supérieur. Le lave-vaisselle ne lavera pas les objets placés dans le panier inférieur.</p> <p>Sélectionnez Supérieur pour réduire à la fois la durée du programme et la quantité d'électricité consommée.</p>
4 Inférieur	<p>Lorsque vous sélectionnez Inférieur, seul le gicleur du panier inférieur est activé. Le gicleur supérieur ne fonctionnera pas. Utilisez cette fonction pour nettoyer une petite quantité de vaisselle ou des verres placés dans le panier inférieur.</p> <p> Lorsque vous sélectionnez Inférieur, placez les éléments, les verres, etc. uniquement dans le panier inférieur. Le lave-vaisselle ne lavera pas les articles placés dans le panier supérieur.</p> <p>Sélectionnez Inférieur pour réduire à la fois la durée du programme et la quantité d'électricité consommée.</p>
5 Hygiène	Appuyez sur le bouton Hygiène pour obtenir la meilleure hygiène possible dans votre lave-vaisselle. Lors du rinçage final, l'appareil atteint la température de 67 °C et maintient cette température plusieurs minutes. Cette fonction est disponible avec tous les programmes, sauf Lavage rapide et Prélavage.
6 Tablette multifonctions	Cette option Tablette multifonctions ne nécessite ni sel ni liquide de rinçage mais une tablette Tablette multifonctions . Cette option peut être utilisée avec tous les programmes, sauf Automatique, Lavage rapide et Prélavage.

Pièces et caractéristiques

7 Verrouillage de commande	Cette option vous permet de verrouiller les boutons du panneau de commande afin que les enfants ne puissent pas démarrer accidentellement le lave-vaisselle en appuyant sur un bouton. Pour verrouiller ou déverrouiller les boutons du panneau de commande, maintenez les boutons de la fonction Verrouillage de commande simultanément enfoncés pendant trois (3) secondes.
8 Voyant	Si le voyant Remplissage de produit de rinçage ou Remplissage de sel est allumé, cela signifie que soit le sel soit le liquide de rinçage a besoin d'être réapprovisionné. L Voyant Départ différé <ul style="list-style-type: none">Si le voyant « Départ différé » est allumé, cela signifie que vous avez sélectionné l'option « Départ différé ».  Voyant Remplissage de produit de rinçage <ul style="list-style-type: none">Si le voyant « Remplissage de produit de rinçage » est allumé, cela signifie que le lave-vaisselle a un niveau de liquide de rinçage bas et qu'il nécessite d'être rempli. S Voyant Remplissage de sel <ul style="list-style-type: none">Si le voyant « Remplissage de sel » est allumé, il signifie que le lave-vaisselle manque de sel et qu'il est nécessaire d'en ajouter.
9 Écran	L'écran affiche le temps restant, les codes d'erreur ou l'heure différée.
10 Départ différé	Appuyez sur ce bouton pour programmer l'heure d'un lavage en différé. Il est possible de différer le démarrage du lavage jusqu'à 24 heures Appuyez une fois sur ce bouton pour retarder le démarrage du lavage d'une heure.
11 Start (Démarrage)	Pour démarrer un programme, appuyez sur le bouton Start (Démarrage) avant de fermer la porte. *Réinitialiser : pour annuler un programme actuellement en cours et vidanger le lave-vaisselle, maintenez le bouton Start (Démarrage) enfoncé pendant trois (3) secondes. Une fois le lave-vaisselle réinitialisé, sélectionnez un cycle et une option, puis appuyez sur le bouton Start (Démarrage) pour redémarrer le lave-vaisselle.

 Vous pouvez sélectionner des options (**Tablette multifonctions, Demi-charge, Mise en marche, Hygiène**) avant de lancer un programme.

 Pour éviter que le pavé tactile perde de la sensibilité, suivez ces instructions :

- Appuyez bien au centre de chaque touche. Ne poussez pas.
- Nettoyez la surface du panneau de commande régulièrement avec un chiffon doux et humide.
- Veillez à ne pas appuyez sur plus d'une touche à la fois, sauf en cas de directive contraire.

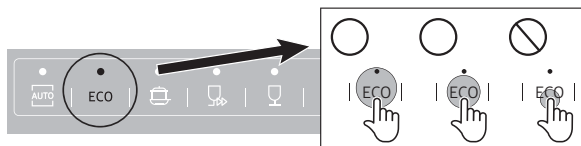

ÉCRAN D'AFFICHAGE

DW60M6050F*/DW60M6051F*/DW60M6040F*
 DW60M6050U*/DW60M6051U*/DW60M6040U*
 DW60M6050S*/DW60M6051S*/DW60M6040S*
 DW60M6031S*

DW60M6050/DW60M6051/DW60M6031

DW60M6040

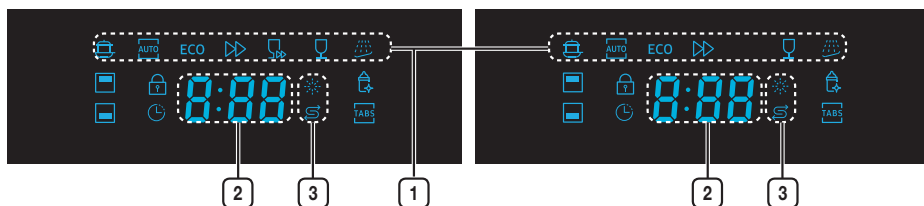

1	 Icônes des programmes	Appuyez sur le bouton Programme pour sélectionner chaque programme.
	Intensif	Éléments très sales y compris les casseroles et poêles
	Lavage automatique	Éléments légèrement à très sales d'utilisation quotidienne, détection automatique de la quantité de salissures.
ECO	ÉCO	Éléments d'utilisation quotidienne normalement sales, avec consommations d'énergie et d'eau réduites.
	Express	Éléments d'utilisation quotidienne normalement sales, avec une durée de cycle courte.
	Lavage rapide	Peu sale avec une durée de cycle très courte. DW60M6050/DW60M6051/DW60M6031
	Délicat	Éléments délicats peu sales.
	Prélavage	Rinçage à l'eau froide pour retirer la saleté avant de lancer un autre programme.
2	Écran	L'écran affiche le temps restant, les codes d'erreur ou l'heure différée.
3	Voyants de remplissage	Si l'indicateur de remplissage du liquide de rinçage ou du sel est allumé, cela signifie que soit le sel soit le liquide de rinçage a besoin d'être réapprovisionné.
	Voyant de remplissage de produit de rinçage	Si le voyant de remplissage du liquide de rinçage ou du sel est allumé, cela signifie que soit le sel soit le liquide de rinçage a besoin d'être réapprovisionné. Pour remplir le réservoir de liquide de rinçage, reportez-vous à la section « Quand remplir le réservoir de produit de rinçage » en page 22 .
	Voyant de remplissage de sel	Si le voyant « Remplissage de sel » est allumé, il signifie que le lave-vaisselle manque de sel et qu'il est nécessaire d'en ajouter. Pour remplir le réservoir de sel, reportez-vous à la section « Chargement du sel dans l'adoucisseur » en page 20 .

Pièces et caractéristiques

DW60M6050BB/DW60M6040BB /DW60M6031BB

DW60M6050/ DW60M6031



DW60M6040



1	Icônes des programmes	Appuyez sur le bouton Programme pour sélectionner chaque programme.
	Lavage automatique	Éléments légèrement à très sales d'utilisation quotidienne, détection automatique de la quantité de salissures.
ECO	ÉCO	Éléments d'utilisation quotidienne normalement sales, avec consommations d'énergie et d'eau réduites.
	Intensif	Éléments très sales y compris les casseroles et poêles
	Lavage rapide	Peu sale avec une durée de cycle très courte. DW60M6050/DW60M6051/DW60M6031
	Délicat	Éléments délicats peu sales.
	Express	Éléments d'utilisation quotidienne normalement sales, avec une durée de cycle courte.
	Prélavage	Rinçage à l'eau froide pour retirer la saleté avant de lancer un autre programme.
2	Voyants de remplissage	Si l'indicateur de remplissage du liquide de rinçage ou du sel est allumé, cela signifie que soit le sel soit le liquide de rinçage a besoin d'être réapprovisionné.
	Voyant de remplissage de sel	Si le voyant « Remplissage de sel » est allumé, il signifie que le lave-vaisselle manque de sel et qu'il est nécessaire d'en ajouter. Pour remplir le réservoir de sel, reportez-vous à la section « Chargement du sel dans l'adoucisseur » en page 20 .
	Voyant de remplissage de produit de rinçage	Si le voyant de remplissage du liquide de rinçage ou du sel est allumé, cela signifie que soit le sel soit le liquide de rinçage a besoin d'être réapprovisionné. Pour remplir le réservoir de produit de rinçage, reportez-vous à la section « Remplissage du réservoir de produit de rinçage » en page 22 .
	Voyant de départ différé	Si le voyant « Départ différé » est allumé, cela signifie que vous avez sélectionné l'option « Départ différé ».
3	Écran	L'écran affiche le temps restant, les codes d'erreur ou l'heure différée.

Utilisation du produit de lavage et de l'adoucisseur d'eau

MODE ADOUCISSEUR D'EAU (RÉGLAGE DU NIVEAU DE DURETÉ DE L'EAU)

Votre lave-vaisselle est conçu pour vous permettre d'ajuster la quantité de sel consommée en fonction de la dureté de l'eau utilisée. Ce mode est destiné à optimiser le niveau de consommation de sel. Pour régler la consommation de sel, procédez comme suit :

1. Allumez l'appareil ;
2. Appuyez sur le bouton **Prélavage ou Programme** pendant plus de 5 secondes pour lancer l'adoucisseur d'eau en mode Configuration ; ceci, dans les 60 secondes suivant la mise sous tension de l'appareil ;
 - Appuyez sur le bouton **Prélavage ou Programme** pour sélectionner le réglage adapté à votre environnement local. Les réglages s'afficheront selon la séquence suivante : H1 → H2 → H3 → H4 → H5 → H6 ; il est recommandé d'effectuer les ajustements conformément au tableau suivant.
* Le réglage d'usine : H3 (EN 50242)
3. Patientez 5 secondes pour rendre effective votre configuration.

DURETÉ DE L'EAU				Position du sélecteur	Consommation de sel (gramme/cycle)
° dH	° fH	° Clark	mmol/l		
0-5	0-9	0-6	0-0,94	H1	0
6-11	10-20	7-14	1,0-2,0	H2	9
12-17	21-30	15-21	2,1-3,0	H3	12
18-22	31-40	22-28	3,1-4,0	H4	20
23-34	41-60	29-42	4,1-6,0	H5	30
35-55	61-98	43-69	6,1-9,8	H6	60

- ☑ 1 dH (degré allemand) = 0,178 mmol/l
- ☑ 1 Clark (degré anglais) = 0,143 mmol/l
- ☑ 1 fH (degré français) = 0,1 mmol/l

- ☑ Pour obtenir des informations sur la dureté de votre eau, prenez contact avec votre compagnie des eaux locale qui vous approvisionne.

☑ ADOUCISSEUR D'EAU

La dureté de l'eau varie d'un endroit à l'autre. Si de l'eau dure alimente le lave-vaisselle, des dépôts peuvent se former sur votre vaisselle et vos ustensiles. L'appareil est donc équipé d'un adoucisseur d'eau particulier qui utilise un sel spécialement conçu pour éliminer le calcaire et les sels minéraux de l'eau.

La régénération se fera durant la phase de séchage, avec 2,0 à 2,5 L d'eau supplémentaires utilisés et 4 à 10 minutes nécessaires pour le cycle.

L'énergie consommée peut augmenter, mais pas trop toutefois.

[Dépôts sur les ustensiles]



Utilisation du produit de lavage et de l'adoucisseur d'eau

CHARGEMENT DU SEL DANS L'ADOUCCISSEUR

Utilisez uniquement du sel conçu spécialement pour les lave-vaisselle.

Le réservoir à sel est situé en dessous du panier inférieur et doit être rempli comme suit :

ATTENTION

- Utilisez uniquement du sel spécifiquement conçu pour un usage en lave-vaisselle. Tous les autres types de sel non-spécifiquement conçus pour un usage en lave-vaisselle; en particulier le sel de table, détérioreront l'adoucisseur d'eau. En cas de dégâts causés par l'utilisation de sel impropre, le fabricant ne peut appliquer sa garantie et décline toute responsabilité pour les dommages consécutifs.
- Remplissez de sel uniquement avant de démarrer l'un des programmes de lavage complets. Cela permet une évacuation immédiate des éventuels grains de sel ou résidus d'eau salé qui pourraient subsister au fond de la machine et entraîner sa corrosion.
- Après le premier cycle de lavage, le voyant du tableau de commande s'éteint.

1. Retirez le panier inférieur puis, dévissez et retirez le bouchon du réservoir de sel.

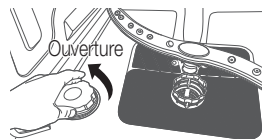

2. Si vous remplissez le réservoir pour la première fois, remplissez-le d'eau aux 2/3 (environ 1 litre).

3. Positionnez l'entonnoir (fourni) dans l'orifice et versez environ 1,5 kg de sel. Il est normal qu'une petite quantité d'eau s'échappe du réservoir à sel.

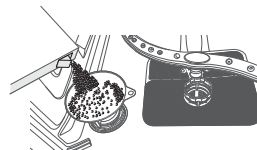

4. Resserrez fermement le bouchon.

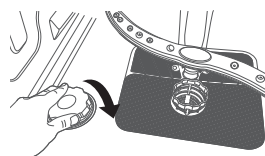

5. Le voyant indiquant le manque de sel doit s'éteindre après avoir rempli de sel le réservoir.



- Le réservoir de sel doit être rempli lorsque le voyant indiquant le manque de sel s'allume sur le panneau de commande. Bien que le réservoir de sel soit suffisamment rempli, le voyant peut rester allumé jusqu'à complète dissolution du sel. Si, au niveau du panneau de commande, le voyant indiquant le manque de sel n'est pas allumé, vous pouvez juger du moment où remplir à nouveau le réservoir de sel en vous basant sur les cycles que le lave-vaisselle a effectués.
- Si une quantité importante de sel s'est déversée à l'intérieur du lave-vaisselle, lancez un programme de pré-lavage afin de réduire cet excédent.

UTILISATION DU DÉTERGENT

Tous les programmes du lave-vaisselle nécessitent la présence de produit de lavage dans le compartiment dédié. Ajoutez la quantité correcte de produit de lavage pour le programme sélectionné afin d'assurer la meilleure performance.

- ⚠ ATTENTION :** Utilisez du produit de lavage pour lave-vaisselle uniquement. Le produit de lavage ordinaire produit trop de mousse, ce qui diminue les performances du lave-vaisselle ou provoque son dysfonctionnement.
- ⚠ AVERTISSEMENT :** N'ingérez pas de produit de lavage pour lave-vaisselle. Évitez de respirer dans les vapeurs. Le produit de lavage pour lave-vaisselle contient des produits chimiques corrosifs et irritants qui peuvent induire les problèmes respiratoires. Si vous avez avalé du produit de lavage ou si vous avez inhalé des vapeurs, consultez immédiatement un médecin.
- ⚠ AVERTISSEMENT :** Maintenez le produit de lavage pour lave-vaisselle hors de la portée des enfants.

Remplissage du réservoir de produit de lavage

1. Ouvrez le couvercle du réservoir de produit de lavage en poussant le loquet de libération du réservoir.

 Le couvercle est toujours ouvert à la fin d'un programme de lavage au lave-vaisselle.

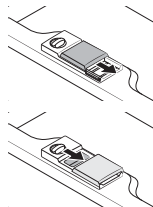

2. Ajoutez la quantité recommandée de produit dans le compartiment principal de produit de lavage.
3. Fermez le couvercle en le glissant vers la gauche puis en le pressant vers le bas.

 Il n'y a aucun bouton séparé spécifique à l'utilisation de produits de lavage en tablette.

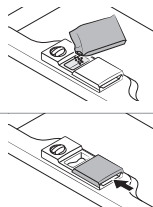

4. Pour un meilleur résultat de lavage, notamment si vous avez des éléments très sales, ajoutez une petite quantité (environ 8 g) de produit de lavage sur la porte. Il agira pendant la phase de prélavage.

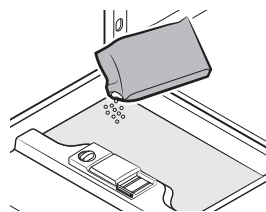

Utilisation du produit de lavage et de l'adoucisseur d'eau

UTILISATION DU PRODUIT DE RINÇAGE

Remplissage du réservoir de produit de rinçage

Lorsque le voyant Remplissage de produit de rinçage s'allume sur le panneau de commande, remplissez le réservoir de produit de rinçage.

Votre lave-vaisselle est conçu pour être utilisé avec du produit de rinçage sous forme liquide uniquement.

En utilisant du produit de rinçage en poudre, vous risquez de boucher l'ouverture du réservoir et de provoquer un dysfonctionnement du lave-vaisselle.

Le produit de rinçage améliore la performance de séchage du lave-vaisselle.

⚠ ATTENTION : Ne versez pas de produit de lavage pour lave-vaisselle dans le compartiment de produit de rinçage.

1. Ouvrez le bouchon du réservoir de produit de rinçage en le tournant en sens antihoraire.

 Afin d'optimiser les performances de séchage, ajoutez du liquide de rinçage dans les produits de lavage en tablette.

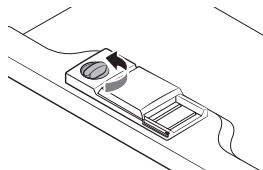

2. Remplissez le réservoir avec du produit de rinçage.

 Utilisez l'orifice de visualisation lorsque vous remplissez le réservoir de produit de rinçage.

⚠ ATTENTION : Ne remplissez pas le réservoir au-dessus de l'indicateur de niveau plein.
Un excès de produit de rinçage peut déborder au cours du programme de lavage.

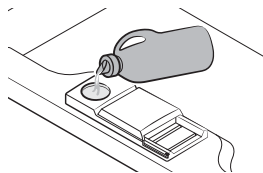

3. Réglez le cadran du produit de rinçage sur un chiffre entre 1 et 6. Plus le chiffre est élevé, plus le lave-vaisselle utilisera de produit. Si vous ne parvenez pas à tourner facilement le cadran du produit de rinçage, essayez avec une pièce de monnaie.

4. Fermez le bouchon du réservoir de produit de rinçage en le tournant en sens horaire.

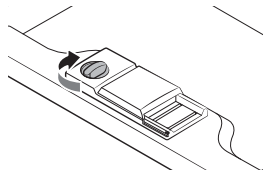



COMMENT UTILISER L'OPTION TABLETTE MULTIFONCTIONS

Votre lave-vaisselle dispose d'une option Tablette multifonctions, qui ne nécessite ni sel ni liquide de rinçage mais une tablette 3 en 1. Cette option fonctionne uniquement en programme Intensif ou Éco.

 Le réglage Tablette multifonctions est réservé à une utilisation avec des tablettes Tablette multifonctions. Si vous utilisez une tablette Tablette multifonctions sans sélectionner cette option, l'appareil n'atteindra pas son meilleur niveau de performance.

1. Placez la tablette Tablette multifonctions dans le compartiment et sélectionnez ensuite l'option Tablette multifonctions.
2. Repoussez le couvercle et appuyez dessus jusqu'à ce qu'il s'enclenche et se ferme.

 Lorsque vous utilisez des produits de lavage à combinaison compacts Tablette multifonctions, assurez-vous que le couvercle peut être correctement fermé.

 **ATTENTION** : Conservez tous les produits de lavage dans un endroit sûr hors de portée des enfants. Ajoutez toujours le produit de lavage dans le réservoir juste avant le démarrage du lave-vaisselle.



Chargement des paniers du lave-vaisselle

Pour un fonctionnement optimal du lave-vaisselle, respectez ces consignes de chargement. Les caractéristiques et l'apparence des paniers principaux et des paniers à couverts peuvent être différents de ceux de votre modèle.

Attention avant ou après le chargement des paniers du lave-vaisselle

Retirez de la vaisselle tout reste important de nourriture. Il n'est pas nécessaire de rincer la vaisselle sous l'eau courante. Placez les éléments dans le lave-vaisselle selon l'ordre suivant :

1. Les articles de type tasses, verres, casseroles/poêles, etc. doivent être chargés renversés.
2. Les objets courbes, ou ceux possédant des évidements, doivent être inclinés de sorte que l'eau puisse s'écouler.
3. Les éléments sont empilés en toute sécurité et ne peuvent pas basculer.
4. Ils n'empêchent pas les bras gicleurs de tourner durant le processus de lavage.

Les très petits objets ne doivent pas être lavés en lave-vaisselle dans la mesure où ils peuvent facilement tomber des paniers.

Retrait de la vaisselle

Pour éviter que de l'eau ne goutte du panier supérieur sur le panier inférieur, nous vous recommandons de vider d'abord le panier inférieur puis le panier supérieur.

CHARGEMENT DU PANIER SUPÉRIEUR

Le panier supérieur est conçu pour contenir de la vaisselle plus fragile et plus légère, tels que les verres, les tasses à café ou à thé et les soucoupes, les petits bols et les plats peu profonds (tant qu'ils ne sont pas trop sales).

Positionnez les plats et les ustensiles de manière à ce qu'ils ne soient pas déplacés sous l'action du jet d'eau. Placez toujours les verres, les tasses et les bols à l'envers.

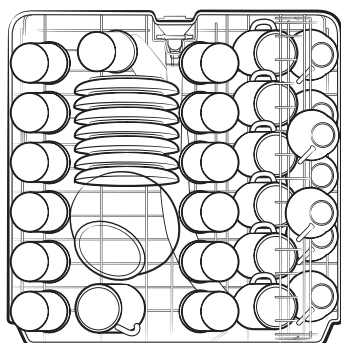

DW60M6050
DW60M6051
DW60M6031
(14 couverts)

INTÉRIEUR

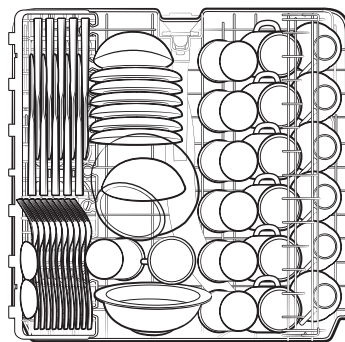

DW60M6040
(13 couverts)

INTÉRIEUR



Ajustement du panier supérieur

La hauteur du panier supérieur peut être réglée afin de ménager plus d'espace pour les articles et ustensiles de grande taille situés aussi bien dans le panier supérieur que dans celui inférieur.

1. Pour abaisser le panier supérieur, appuyez sur les poignées « A » situées de part et d'autre de celui-ci, tout en exerçant une légère pression sur le panier.
2. Pour remonter le panier supérieur, tirez-le simplement vers le haut sans toucher aux poignées.

 **ATTENTION** : Nous vous conseillons de régler la hauteur du panier supérieur avant d'y charger la vaisselle. Dans le cas contraire, vous risquez d'endommager cette dernière.



Pour abaisser la position



Pour soulever la position

Chargement des paniers du lave-vaisselle

CHARGEMENT DU PANIER INFÉRIEUR

Nous vous recommandons de placer les éléments encombrants qui sont les plus difficiles à nettoyer dans le panier inférieur : casseroles, poêles, couvercles, vaisselle de table ou saladiers, comme indiqué sur la figure de droite.

Il est préférable de placer les plats et les couvercles sur le côté des paniers afin d'éviter de bloquer la rotation du bras gicleur supérieur. Les casseroles et récipients, etc. doivent toujours être placés à l'envers.

Les casseroles profondes doivent être inclinées pour permettre à l'eau de s'écouler.

La grille inférieure présente des rangées de tiges rabattables permettant à des casseroles ou des poêles volumineuses ou plus nombreuses d'être chargées.

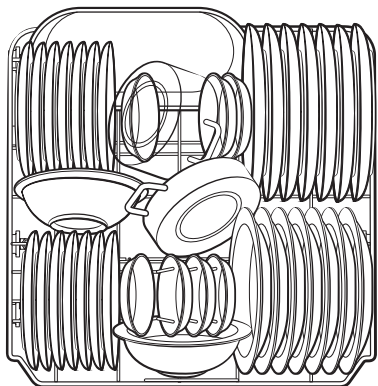

DW60M6050
DW60M6051
DW60M6031
(14 couverts)

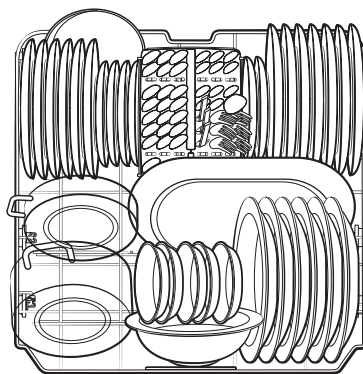

DW60M6040
(13 couverts)

 Les objets longs, couverts de service, couverts à salade et gros couteaux, doivent être placés sur la grille de sorte qu'ils n'entravent pas la rotation des bras gicleurs.

TIGES RABATTABLES DU PANIER INFÉRIEUR

Pour un meilleur chargement des casseroles et des poêles, les tiges peuvent être rabattues et/ou retirées comme indiqué sur l'illustration ci-dessous.

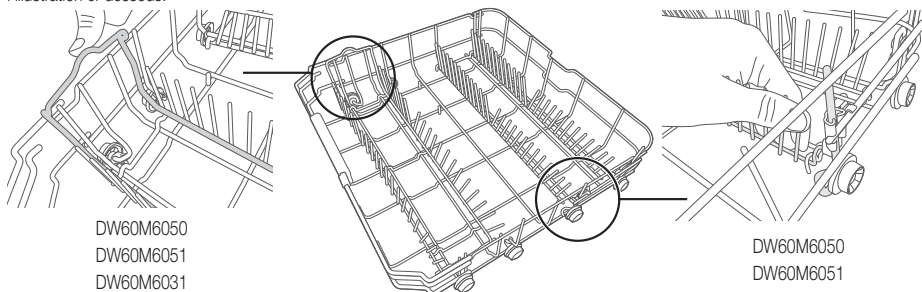







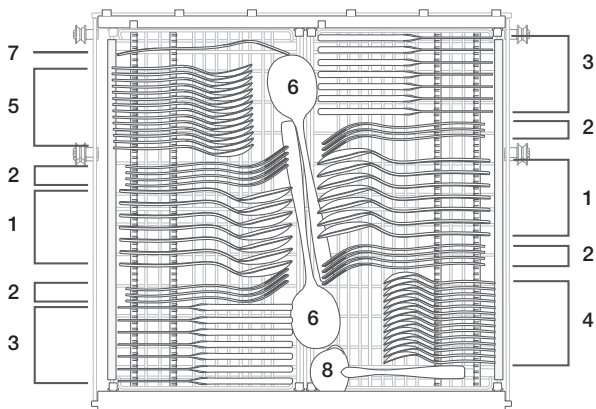

TIROIR À COUVERTS (ARGENTERIE)

L'argenterie doit être placée dans le panier à couverts, les manches vers le bas. Les cuillères doivent être placées individuellement dans les emplacements appropriés. Les longs ustensiles doivent en particulier être placés à l'horizontal à l'avant du panier supérieur.

DW60M6050**/DW60M6051**/DW60M6031**



1	Cuillères à soupe		5	Cuillères à dessert	
2	Fourchettes		6	Cuillères de service	
3	Couteaux		7	Fourchettes de service	
4	Cuillères à café		8	Louches	







⚠ AVERTISSEMENT



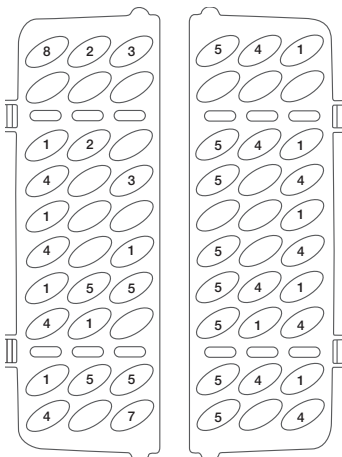
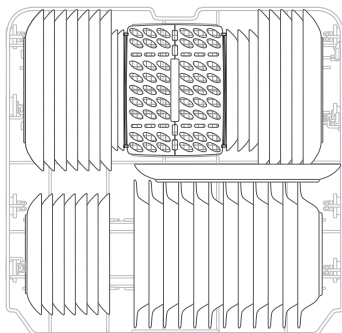

- Ne laissez jamais un couvert dépasser par le bas.
- Placez toujours les ustensiles pointus la pointe vers le bas !

Chargement des paniers du lave-vaisselle

DW60M6040**



1	Cuillères à soupe	
2	Fourchettes	
3	Couteaux	
4	Cuillères à café	

5	Cuillères à dessert	
6	Cuillères de service	
7	Fourchettes de service	
8	Louches	





⚠ AVERTISSEMENT

- Ne laissez jamais un couvert dépasser par le bas.
- Placez toujours les ustensiles pointus la pointe vers le bas !

POUR LAVÉ AU LAVE-VAISSELLE, LES COUVERTS/PLATS SUIVANTS

Ne conviennent pas	Ne conviennent que partiellement
<p>Les éléments en plastique qui ne résistent pas à la chaleur.</p> <p>Les couverts plus anciens avec des parties collées qui ne résistent pas aux températures élevées.</p> <p>Couverts ou plats noués.</p> <p>Éléments en étain ou cuivre Plomb Cristal.</p> <p>Éléments en acier sujets à la rouille.</p> <p>Plateaux en bois.</p> <p>Éléments en fibres synthétiques.</p>	<p>Certains types de verres peuvent devenir ternes après de nombreux lavages.</p> <p>Les éléments en argent et en aluminium ont tendance à se décolorer lors du lavage.</p> <p>Les motifs en faïence peuvent s'estomper si les lavages en machine sont fréquents.</p>

-  N'essayez pas de laver des éléments saillis avec de la cendre de cigarette, de la cire de bougie, de la laque ou de la peinture. Lorsque vous achetez de nouveaux plats, assurez-vous bien qu'ils peuvent être lavés au lave-vaisselle.
-  Veillez à ne pas surcharger votre lave-vaisselle. Il y a de la place pour 12 couverts standard uniquement. N'utilisez pas de couverts ne pouvant pas être lavés au lave-vaisselle. Ceci est important pour des résultats satisfaisants et pour une consommation d'énergie raisonnable.

Chargement des plats et couverts

Les plats et les couverts ne doivent en aucun cas entraver la rotation des bras gicleurs.

Chargez les objets creux tels que les tasses, les verres, les poêles, etc. avec l'ouverture vers le bas afin qu'il ne subsiste pas d'eau dans le récipient ou dans une embase profonde.

-  Les plats et couverts ne doivent pas être positionnés l'un dans l'autre ou se recouvrir entre eux.
 - Les verres ne doivent pas se toucher afin de leur éviter tout dommage.
 - Placez les objets les plus grands, qui sont les plus difficiles à laver, dans le panier inférieur.
 - Le panier supérieur est conçu pour contenir de la vaisselle plus fragile et plus légère, telle que les verres et les tasses à café ou à thé.

ATTENTION

Les couteaux à lame longue placés en position verticale représentent un danger potentiel !

Les couverts longs et/ou tranchants, tels que les couteaux à découper, doivent être positionnés à l'horizontale dans le panier supérieur.

Domages sur les objets en verre et autres plats.

Causes possibles	Solutions proposées
<ul style="list-style-type: none"> • Type de verre ou processus de fabrication. • Composition chimique du produit de lavage. • Température de l'eau et durée du programme de lavage. 	<ul style="list-style-type: none"> • Utilisez des plats en verre ou en porcelaine pour lesquels le fabricant a apposé la mention « adapté au lave-vaisselle ». • Utilisez un produit de lavage doux décrit comme adapté à ces plats. Si nécessaire, recherchez de plus amples informations auprès des fabricants de produits de lavage. • Sélectionnez un programme à basse température. • Pour éviter tout dommage, retirez les verres et les couverts du lave-vaisselle le plus tôt possible après la fin du programme.

Programmes de lavage

ALLUMER L'APPAREIL

Commencer un cycle de lavage

1. Ouvrez le panier inférieur et supérieur en le tirant vers vous, chargez la vaisselle et repoussez-les pour les fermer.
Il est recommandé de charger d'abord le panier inférieur, puis le panier supérieur (reportez-vous à la section intitulée « **Chargement des paniers du lave-vaisselle** »).
2. Versez du produit de lavage (reportez-vous à la section intitulée « **Utilisation du produit de lavage et de l'adoucisseur d'eau** »).
3. Insérez la fiche dans la prise murale. L'alimentation est en 220-240 V~, 50 Hz, la spécification de la prise est 10 A 250 VCA. Vérifiez que l'alimentation en eau est réglée sur la pression appropriée.
4. Fermez la porte, appuyez sur le bouton **Power (Marche/Arrêt)** pour allumer le lave-vaisselle.



Vous pouvez entendre un « clic » lorsque la porte est bien fermée. Une fois le lavage terminé, vous pouvez désactiver le commutateur en appuyant sur le bouton **Power (Marche/Arrêt)**.

CHANGER LE PROGRAMME

Introduction :

1. Un cycle en cours peut être modifié seulement s'il n'y a pas longtemps qu'il a commencé. Dans le cas contraire, le produit de lavage peut avoir déjà été libéré, et l'appareil peut avoir déjà vidangé l'eau de lavage. Si c'est le cas, le réservoir de produit de lavage doit être rempli (reportez-vous à la section intitulée « **Remplissage du réservoir de produit de lavage** »).
2. Appuyez sur le bouton **Power (Marche/Arrêt)** ou **Réinitialiser** pendant 3 secondes pour annuler le programme, puis activez-le de nouveau pour pouvoir modifier le programme avec le réglage de programme souhaité.



Si vous ouvrez la porte pendant un programme de lavage, le lave-vaisselle se met en pause. La lumière du programme cesse de clignoter et le signal sonore est émis toutes les minutes jusqu'à ce que vous fermiez la porte. Après avoir fermé la porte, le lave-vaisselle reprend automatiquement le fonctionnement après 3 secondes.

Si la fonction mémoire de votre modèle ne fonctionne pas, le lave-vaisselle finit le programme sélectionné après la coupure d'alimentation.

Ajouter de la vaisselle

Un couvert oublié peut être ajouté à tout moment tant que le réservoir de produit de lavage ne s'est pas ouvert.

1. Ouvrez la porte un peu pour arrêter le lavage.
2. Une fois que les bras gicleurs ont cessé de fonctionner, vous pouvez complètement ouvrir la porte.
3. Ajoutez la vaisselle oubliée.
4. Fermez la porte ; le lave-vaisselle se met en marche après dix secondes.



AVERTISSEMENT : Il est dangereux d'ouvrir la porte pendant le cycle de lavage car l'eau chaude risque de gravement vous brûler. Si la porte est ouverte en cours de fonctionnement, un mécanisme de sécurité s'enclenche et arrête le programme.

EN FIN DE CYCLE DE LAVAGE

Le signal sonore du lave-vaisselle est brièvement émis, puis s'arrête à la fin du cycle de lavage. Le programme est terminé seulement lorsque « 0 » apparaît à l'écran.

1. Éteignez le lave-vaisselle en appuyant sur le bouton **Power (Marche/Arrêt)**.
2. Fermez le robinet d'eau !

Ouvrez la porte avec précaution. De la vapeur brûlante peut s'échapper lorsque la porte est ouverte !

- La vaisselle chaude est sensible aux coups. Vous devez laisser refroidir la vaisselle pendant environ 15 minutes avant de la retirer de l'appareil.
- Ouvrez la porte du lave-vaisselle, laissez-la et patientez quelques minutes avant de retirer la vaisselle. Ainsi, la vaisselle sera moins chaude et plus sèche.
- Videz le lave-vaisselle.



Il est normal que le lave-vaisselle soit humide à l'intérieur.

Videz d'abord le panier inférieur puis le panier supérieur. Vous éviterez ainsi de faire goutter l'eau résiduelle du panier supérieur dans le panier inférieur.

TABLEAU DES PROGRAMMES DE LAVAGE

DW60M6050**/DW60M6051**/DW60M6040**/DW60M6031**

Programme	Description du cycle	Temps de fonctionnement (min)	Consommation d'énergie (kWh)	Consommation d'eau (ℓ)
Intensif	Prélavage (50 °C)	175	1,6	17,5
	Lavage (60 °C)			
	Rinçage			
	Rinçage (70 °C)			
	Séchage			
Intensif + Hygiène	Prélavage (50 °C)	200	1,65	17,5
	Lavage (60 °C)			
	Rinçage			
	Rinçage (70 °C)			
	Séchage			
ÉCO	Prélavage	225	0,93	10,5
	Lavage (50 °C)			
	Rinçage (55 °C)			
	Séchage			
ÉCO + Hygiène	Prélavage	235	1,1	10,5
	Lavage (50 °C)			
	Rinçage (60 °C)			
	Séchage			
Délicat	Prélavage	130	0,9	13
	Lavage (40 °C)			
	Rinçage			
	Rinçage (60 °C)			
	Séchage			

Programmes de lavage

Programme	Description du cycle	Temps de fonctionnement (min)	Consommation d'énergie (kWh)	Consommation d'eau (l)
Délicat + Hygiène	Prélavage	140	1,0	13
	Lavage (40 °C)			
	Rinçage			
	Rinçage (65 °C)			
Express	Séchage	60	1,15	10
	Prélavage (50 °C)			
	Lavage (60 °C)			
	Rinçage (60 °C)			
Express + Hygiène	Séchage	80	1,25	10
	Prélavage (50 °C)			
	Lavage (60 °C)			
	Rinçage (65 °C)			
Lavage rapide (DW60M6050**/ DW60M6051**/ DW60M6031**)	Séchage	30	0,75	11
	Lavage (45 °C)			
	Rinçage (50 °C)			
Automatique	Rinçage (55 °C)	150	0,9-1,3	11-15
	Prélavage (45 °C)			
	Automatique (45 à 55 °C)			
	Rinçage			
Prélavage	Prélavage	15	0,02	4



La durée de lavage varie en fonction de la pression et de la température de l'arrivée d'eau.



Lavage rapide : L'utilisation continue du programme Lavage rapide pendant une période prolongée n'est pas recommandée. Cela peut réduire le niveau de performances de l'adoucisseur d'eau.

NETTOYAGE DES FILTRES

Système de filtration

Pour vous faciliter la tâche, nous avons placé la pompe de vidange et le système de filtration à l'intérieur de la cuve pour en faciliter l'accès. Le système de filtration est constitué de trois composants : le filtre principal, le pré-filtre et le filtre fin.

1. **Filtre principal** : les particules d'aliments et de salissures piégées par ce filtre sont pulvérisées par un jet spécial situé sur le bras gicleur inférieur et éliminées par la vidange.
2. **Pré-filtre** : les éléments plus gros, tels que les morceaux d'os ou de verre, susceptibles de colmater la vidange sont interceptés par le pré-filtre. Pour retirer un élément retenu par ce filtre, pressez doucement les languettes sur le dessus de ce filtre et soulevez-le.
3. **Filtre fin** : ce filtre retient les résidus d'aliments et de salissures dans la zone du puits collecteur et évite qu'ils ne se redéposent sur la vaisselle au cours d'un cycle.

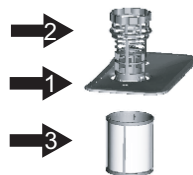

ATTENTION : Ne placez pas le filtre fin à l'envers.

Filtre assemblé

Pour de meilleurs résultats et performances, le filtre assemblé doit être nettoyé. Le filtre retire efficacement les particules d'aliments de l'eau de lavage, permettant sa recirculation durant le cycle. Pour cette raison, il s'avère important de retirer les plus grosses particules d'aliments piégées dans le filtre après chaque cycle de lavage en rinçant le filtre semi-circulaire et la coupelle sous l'eau courante. Pour retirer le filtre assemblé, tournez-le dans le sens inverse des aiguilles d'une montre et soulevez-le. Le filtre assemblé tout entier doit être nettoyé régulièrement.

Pour nettoyer le pré-filtre et le filtre fin, utilisez une brosse de nettoyage. Puis, réinsérez le filtre entier dans le lave-vaisselle, en le positionnant sur son siège, en le pressant vers le bas et en le tournant dans le sens des aiguilles d'une montre.

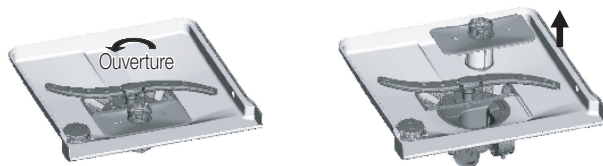

Le lave-vaisselle ne doit jamais être utilisé sans les filtres. Le repositionnement incorrect du filtre peut réduire le niveau de performances de l'appareil et endommager la vaisselle et les ustensiles.

AVERTISSEMENT : Ne faites jamais fonctionner le lave-vaisselle sans les filtres en place. Lors du nettoyage des filtres, ne les endommagez pas. Dans le cas contraire, les filtres peuvent ne pas jouer leur rôle et des résultats de lavage médiocres ou des dommages sur les parties internes peuvent être générés.